

Информационен лист | Номер на артикул: 2002-1761

3-проводникова базова клемма; за DIN шина 35 x 15 и 35 x 7.5; 2,5 mm<sup>2</sup>;  
Push-in CAGE CLAMP®; 2,50 mm<sup>2</sup>; сив

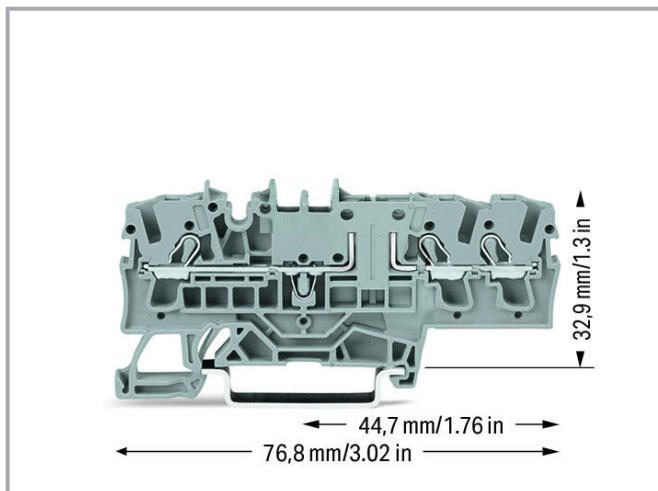

[www.wago.com/2002-1761](http://www.wago.com/2002-1761)

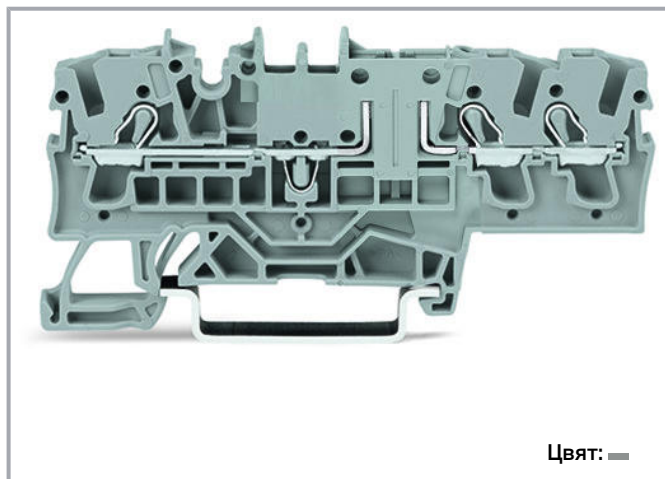

Подлежи на промяна. Моля, обърнете внимание и на допълнителната документация на продукта!

ВАГО България ООД  
Бизнес център Сердика  
Бул."Акад. Иван Гешов" 2Е | Сграда 1, ет. 4, офис 417 | 1330 София  
Тел.: +359 2 489 46 09 | Тел.: +359 2 489 46 10  
Имейл: sales.bg@wago.com

Имате ли въпроси относно нашите продукти?  
Винаги ще се радваме да получим вашето обаждане на +359 2 489 46 09.



**Данни**  
**Electrical data**

**Ratings per IEC/EN**

Ratings per	IEC/EN 60947-7-1
Nominal voltage (III/3)	400 V
Rated surge voltage (III/3)	6 kV
Rated current	16 A
Legend (ratings)	(III / 3) ≙ Overvoltage category III / Pollution degree 3

Подлежи на промяна. Моля, обърнете внимание и на допълнителната документация на продукта!

ВАГО България ООД  
Бизнес център Сердика  
Бул."Акад. Иван Гешов" 2Е | Сграда 1, ет. 4, офис 417 | 1330 София  
Тел.: +359 2 489 46 09 | Тел.: +359 2 489 46 10  
Имейл: [sales.bg@wago.com](mailto:sales.bg@wago.com)

Имате ли въпроси относно нашите продукти?  
Винаги ще се радваме да получим вашето обаждане на +359 2 489 46 09.

## Ratings per UL

Approvals per	UL 1059
Rated voltage UL (Use Group B)	300 V
Rated current UL (Use Group B)	15 A
Rated voltage UL (Use Group C)	300 V
Rated current UL (Use Group C)	15 A

## Ratings per CSA

Approvals per	C22.2 No 158
Rated voltage CSA (Use Group B)	300 V
Rated current CSA (Use Group B)	15 A
Rated voltage CSA (Use Group C)	300 V
Rated current CSA (Use Group C)	15 A

## Ex information

Reference hazardous areas	See Downloads – Documentation – Additional Information: Technical Section; Technical explanations
Ratings per	ATEX: KIWA 17 ATEX 0030 U / IECEx: KIWA 17.0014U (Ex ec IIC Gc)
Rated voltage EN (Ex e II)	440 V
Rated current (Ex e II)	17 A

## Connection data

Total number of connection points	3
Total number of potentials	2
Number of levels	1
Number of jumper slots	2

## Connection 1

Connection technology	Push-in CAGE CLAMP®
Actuation type	Push-in Operating tool
Connectable conductor materials	Copper
Nominal cross-section	2,5 mm <sup>2</sup>
Solid conductor	0,25 ... 4 mm <sup>2</sup> / 22 ... 12 AWG
Solid conductor; push-in termination	0,75 ... 4 mm <sup>2</sup> / 18 ... 12 AWG

Подлежи на промяна. Моля, обърнете внимание и на допълнителната документация на продукта!

ВАГО България ООД  
Бизнес център Сердика  
Бул."Акад. Иван Гешов" 2Е | Сграда 1, ет. 4, офис 417 | 1330 София  
Тел.: +359 2 489 46 09 | Тел.: +359 2 489 46 10  
Имейл: [sales.bg@wago.com](mailto:sales.bg@wago.com)

Имате ли въпроси относно нашите продукти?  
Винаги ще се радваме да получим вашето обаждане на +359 2 489 46 09.



Fine-stranded conductor	0,25 ... 4 mm <sup>2</sup> / 22 ... 12 AWG
Fine-stranded conductor; with insulated ferrule	0,25 ... 2,5 mm <sup>2</sup> / 22 ... 14 AWG
Fine-stranded conductor; with ferrule; push-in termination	1 ... 2,5 mm <sup>2</sup> / 18 ... 14 AWG
Note (conductor cross-section)	Depending on the conductor characteristic, a conductor with a smaller cross-section can also be inserted via push-in termination.
Strip length	10 ... 12 mm / 0.39 ... 0.47 inch
Wiring direction	Front-entry wiring

### Physical data

Width	5,2 mm / 0.205 inch
Height	76,8 mm / 3.024 inch
Depth from upper edge of DIN-rail	32,9 mm / 1.295 inch

### Mechanical data

Mounting type	DIN-35 rail
Marking level	Center/side marking

### Material data

Note on material data	Information on material data can be found here
Color	сив
Insulation material	Polyamide (PA66)
Flammability class per UL94	V0
Fire load	0,174 MJ
Weight	8,2 g

### Commercial data

Product Group	22 (TOPJOB S)
PU (SPU)	50 Stück
Packaging type	box
Country of origin	CN
GTIN	4050821707523
Customs tariff number	85369010000

### Одобрения / Сертификати

#### Ex-Approvals

Лого	Одобрение	Допълнителен текст за одобрение	Име на сертификат
	AEx	UL 60079	E185892 (AEx eb IIC

Подлежи на промяна. Моля, обърнете внимание и на допълнителната документация на продукта!

ВАГО България ООД  
 Бизнес център Сердика  
 Бул."Акад. Иван Гешов" 2Е | Сграда 1, ет. 4, офис 417 | 1330 София  
 Тел.: +359 2 489 46 09 | Тел.: +359 2 489 46 10  
 Имейл: sales.bg@wago.com

Имате ли въпроси относно нашите продукти?  
 Винаги ще се радваме да получим вашето обаждане на +359 2 489 46 09.

Underwriters Laboratories Inc.

resp. Ex eb IIC)

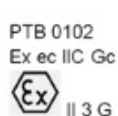
ATEX  
KIWA Netherlands B.V.

EN 60079

KIWA 17ATEX0030  
U

CCCEX  
CQST/CNEx

CNCA-C23-01

2020312313000180





IECEX  
KIWA Netherlands B.V.

EN 60079

IECEX KIWA 17.0014  
U (Ex ec IIC Gc)

## Сертификати, специфични за всяка държава

Лого	Одобрение	Допълнителен текст за одобрение	Име на сертификат
	CCA DEKRA Certification B.V.	EN 60947	71-107687
	CCA DEKRA Certification B.V.	EN 60947	NTR NL 7730
	CCA DEKRA Certification B.V.	C22.2 No. 158	1536069

## Сертификати за кораби

Лого	Одобрение	Допълнителен текст за одобрение	Име на сертификат
	ABS American Bureau of Shipping	EN 60947	20- HG1941090- PDA
	DNV GL Det Norske Veritas, Germanischer Lloyd	-	TAE00001V2



Подлежи на промяна. Моля, обърнете внимание и на допълнителната документация на продукта!

ВАГО България ООД  
Бизнес център Сердика  
Бул."Акад. Иван Гешов" 2Е | Сграда 1, ет. 4, офис 417 | 1330 София  
Тел.: +359 2 489 46 09 | Тел.: +359 2 489 46 10  
Имейл: [sales.bg@wago.com](mailto:sales.bg@wago.com)

Имате ли въпроси относно нашите продукти?  
Винаги ще се радваме да получим вашето обаждане на +359 2 489 46 09.









## Изискват се аксесоари

## Крайна капачка

End plate		
	<b>Артикул №: 2002-1791</b> Крайна и междинна пластина; 1 mm дебелина; сив	<a href="http://www.wago.com/2002-1791">www.wago.com/2002-1791</a>
	<b>Артикул №: 2002-1792</b> Крайна и междинна пластина; 1 mm дебелина; оранжев	<a href="http://www.wago.com/2002-1792">www.wago.com/2002-1792</a>

## Допълнителни аксесоари

## Ferrule

Ferrule		
	<b>Артикул №: 216-241</b> Накрайник; Втулка за 0.5 mm <sup>2</sup> / 20 AWG; изолиран; електр. калаено покритие; електролитна мед; газонепроницаем; съгл. DIN 46228, Част 4/09.90; бял	<a href="http://www.wago.com/216-241">www.wago.com/216-241</a>
	<b>Артикул №: 216-242</b> Накрайник; Втулка за 0.75 mm <sup>2</sup> / 18 AWG; изолиран; електр. калаено покритие; електролитна мед; газонепроницаем; съгл. DIN 46228, Част 4/09.90; сив	<a href="http://www.wago.com/216-242">www.wago.com/216-242</a>
	<b>Артикул №: 216-243</b> Накрайник; Втулка за 1 mm <sup>2</sup> / AWG 18; изолиран; електр. калаено покритие; електролитна мед; газонепроницаем; съгл. DIN 46228, Част 4/09.90; червен	<a href="http://www.wago.com/216-243">www.wago.com/216-243</a>
	<b>Артикул №: 216-244</b> Накрайник; Втулка за 1,5 mm <sup>2</sup> / AWG 16; изолиран; електр. калаено покритие; електролитна мед; газонепроницаем; съгл. DIN 46228, Част 4/09.90; черен	<a href="http://www.wago.com/216-244">www.wago.com/216-244</a>
	<b>Артикул №: 216-263</b> Накрайник; Втулка за 1 mm <sup>2</sup> / AWG 18; изолиран; електр. калаено покритие; електролитна мед; газонепроницаем; съгл. DIN 46228, Част 4/09.90; червен	<a href="http://www.wago.com/216-263">www.wago.com/216-263</a>
	<b>Артикул №: 216-246</b> Накрайник; Втулка за 2,5 mm <sup>2</sup> / AWG 14; изолиран; електр. калаено покритие; електролитна мед; газонепроницаем; съгл. DIN 46228, Част 4/09.90; син	<a href="http://www.wago.com/216-246">www.wago.com/216-246</a>
	<b>Артикул №: 216-266</b> Накрайник; Втулка за 2,5 mm <sup>2</sup> / AWG 14; изолиран; електр. калаено покритие; електролитна мед; газонепроницаем; съгл. DIN 46228, Част 4/09.90; син	<a href="http://www.wago.com/216-266">www.wago.com/216-266</a>
	<b>Артикул №: 216-264</b> Накрайник; Втулка за 1,5 mm <sup>2</sup> / AWG 16; изолиран; електр. калаено покритие; електролитна мед; газонепроницаем; съгл. DIN 46228, Част 4/09.90; черен	<a href="http://www.wago.com/216-264">www.wago.com/216-264</a>
	<b>Артикул №: 216-262</b> Накрайник; Втулка за 0.75 mm <sup>2</sup> / 18 AWG; изолиран; електр. калаено покритие; електролитна мед; газонепроницаем; съгл. DIN 46228, Част 4/09.90; сив	<a href="http://www.wago.com/216-262">www.wago.com/216-262</a>

## Push-in type wire jumper

Jumper		
	<b>Артикул №: 2009-412</b> Жичен джъмпер тип „push-in“; изолиран; 60 mm дължина; черен	<a href="http://www.wago.com/2009-412">www.wago.com/2009-412</a>

Подлежи на промяна. Моля, обърнете внимание и на допълнителната документация на продукта!



Артикул №: 2009-414

Жичен джъмпер тип „push-in“; 1,5 mm<sup>2</sup>; изолиран; 110 mm дължина; черен[www.wago.com/2009-414](http://www.wago.com/2009-414)

Артикул №: 2009-416

Жичен джъмпер тип „push-in“; 1,5 mm<sup>2</sup>; изолиран; 250 mm дължина; черен[www.wago.com/2009-416](http://www.wago.com/2009-416)

## Тест и измерване

Testing accessories



Артикул №: 210-136

Тестов щепсел; Ø 2 mm; с кабел 500 mm; червен

[www.wago.com/210-136](http://www.wago.com/210-136)

## Защитно-предупредителен маркер

Cover

Артикул №: 2002-115

Защитно-предупредителен маркер; за 5 клеми; със символ на високо напрежение, черно; жълт

[www.wago.com/2002-115](http://www.wago.com/2002-115)

## Изоляционен стопер

Insulation stop

Артикул №: 2002-171

Изоляционен стопер; 0.25 - 0.5 mm<sup>2</sup>; 5 броя/лента; светло сив[www.wago.com/2002-171](http://www.wago.com/2002-171)

Артикул №: 2002-172

Изоляционен стопер; 0.75 - 1 mm<sup>2</sup>; 5 броя/лента; тъмно сив[www.wago.com/2002-172](http://www.wago.com/2002-172)

## Plugs

Fuse plug

Артикул №: 2003-911

Двоен щекерен предпазител; за миниатюрен метр. предпазител 5x20mm; без индикация за изгорял предпазител; 10,4 mm ширина; сив

[www.wago.com/2003-911](http://www.wago.com/2003-911)

Артикул №: 2003-911/1000-923

Двоен щекерен предпазител; за миниатюрен метр. предпазител 5x20mm; с индикаторна лампа; 230 V; 10,4 mm ширина; сив

[www.wago.com/2003-911/1000-923](http://www.wago.com/2003-911/1000-923)

Артикул №: 2004-911/1000-541

Щекерен предпазител; с езиче; за миниатюрен метр. предпазител 5x20mm; с индикаторна лампа; 12 - 30 V; 6,1 mm ширина; сив

[www.wago.com/2004-911/1000-541](http://www.wago.com/2004-911/1000-541)

Артикул №: 2004-911/1000-836

Щекерен предпазител; с езиче; за миниатюрен метр. предпазител 5x20mm; с индикаторна лампа; 230 V; 6,1 mm ширина; сив

[www.wago.com/2004-911/1000-836](http://www.wago.com/2004-911/1000-836)

Артикул №: 2004-911/1000-542

Щекерен предпазител; с езиче; за миниатюрен метр. предпазител 5x20mm; с индикаторна лампа; 30 - 65 V; 6,1 mm ширина; сив

[www.wago.com/2004-911/1000-542](http://www.wago.com/2004-911/1000-542)

Артикул №: 2004-911

Щекерен предпазител; с езиче; за миниатюрни метрични предпазител 5 x 20 mm и 5 x 25 mm; без индикация за изгорял предпазител; 6,1 mm ширина; сив

[www.wago.com/2004-911](http://www.wago.com/2004-911)

Артикул №: 2004-911/1000-867

Подлежи на промяна. Моля, обърнете внимание и на допълнителната документация на продукта!

ВАГО България ООД

Бизнес център Сердика

Бул."Акад. Иван Гешов" 2Е | Сграда 1, ет. 4, офис 417 | 1330 София

Тел.: +359 2 489 46 09 | Тел.: +359 2 489 46 10

Имейл: [sales.bg@wago.com](mailto:sales.bg@wago.com)

Имате ли въпроси относно нашите продукти?

Винаги ще се радваме да получим вашето обаждане на +359 2 489 46 09.

Щекерен предпазител; с езиче; за миниатюрен метр. предпазител 5x20mm; с индикаторна лампа;  
120 V; 6,1 mm ширина; сив

[www.wago.com/2004-911/1000-867](http://www.wago.com/2004-911/1000-867)

## Diode plug



**Артикул №: 2002-800/1000-411**

Компонентен щекер; за базови клеми; 2-полюсен; с диод 1N4007; 5,2 mm ширина; Работна температура макс. 85 °C; сив

[www.wago.com/2002-800/1000-411](http://www.wago.com/2002-800/1000-411)

**Артикул №: 2002-800/1000-410**

Компонентен щекер; за базови клеми; 2-полюсен; с диод 1N4007; анод, лява страна; 5,2 mm ширина; Работна температура макс. 85 °C; сив

[www.wago.com/2002-800/1000-410](http://www.wago.com/2002-800/1000-410)

## LED plug



**Артикул №: 2002-800/1000-542**

Компонентен щекер; за базови клеми; 1-полюсен; LED (червен); 5,2 mm ширина; Работна температура макс. 85 °C; сив

[www.wago.com/2002-800/1000-542](http://www.wago.com/2002-800/1000-542)



**Артикул №: 2002-800/1000-541**

Компонентен щекер; за базови клеми; 1-полюсен; LED (червен); 5,2 mm ширина; Работна температура макс. 85 °C; сив

[www.wago.com/2002-800/1000-541](http://www.wago.com/2002-800/1000-541)



**Артикул №: 2002-800/1000-836**

Компонентен щекер; за базови клеми; 1-полюсен; LED (червен); 5,2 mm ширина; Работна температура макс. 85 °C; сив

[www.wago.com/2002-800/1000-836](http://www.wago.com/2002-800/1000-836)

## Empty component plug housing



**Артикул №: 2002-800**

Празен корпус на компонентен щекер; 5,2 mm ширина; 2-полюсен; Тип 1; сив

[www.wago.com/2002-800](http://www.wago.com/2002-800)



**Артикул №: 2002-820**

Празен корпус на компонентен щекер; 10,4 mm ширина; 4-полюсен; Тип 3; сив

[www.wago.com/2002-820](http://www.wago.com/2002-820)



**Артикул №: 2002-810**

Празен корпус на компонентен щекер; 10,4 mm ширина; 2-полюсен; Тип 2; сив

[www.wago.com/2002-810](http://www.wago.com/2002-810)

## Jumpers

## Jumper

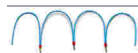

**Артикул №: 210-123**

Мост за обединяване на проводници; изолиран; син

[www.wago.com/210-123](http://www.wago.com/210-123)

**Артикул №: 2002-402**

Джъмпер; 2-пътен; изолиран; светло сив

[www.wago.com/2002-402](http://www.wago.com/2002-402)



**Артикул №: 2002-402/000-005**

Джъмпер; 2-пътен; изолиран; червен

[www.wago.com/2002-402/000-005](http://www.wago.com/2002-402/000-005)

**Артикул №: 2002-400**

Непрекъснат джъмпер; 2-пътен; изолиран; светло сив

[www.wago.com/2002-400](http://www.wago.com/2002-400)

**Артикул №: 2002-403**

Подлежи на промяна. Моля, обърнете внимание и на допълнителната документация на продукта!

ВАГО България ООД

Бизнес център Сердика

Бул."Акад. Иван Гешов" 2Е | Сграда 1, ет. 4, офис 417 | 1330 София

Тел.: +359 2 489 46 09 | Тел.: +359 2 489 46 10

Имейл: [sales.bg@wago.com](mailto:sales.bg@wago.com)

Имате ли въпроси относно нашите продукти?

Винаги ще се радваме да получим вашето обаждане на +359 2 489 46 09.



Джъмпер; 3-пътен; изолиран; светло сив

[www.wago.com/2002-403](http://www.wago.com/2002-403)**Артикул №: 2002-404/000-005**

Джъмпер; 4-пътен; изолиран; червен

[www.wago.com/2002-404/000-005](http://www.wago.com/2002-404/000-005)**Артикул №: 2002-403/000-006**

Джъмпер; 3-пътен; изолиран; син

[www.wago.com/2002-403/000-006](http://www.wago.com/2002-403/000-006)**Артикул №: 2002-404/000-006**

Джъмпер; 4-пътен; изолиран; син

[www.wago.com/2002-404/000-006](http://www.wago.com/2002-404/000-006)**Артикул №: 2002-403/000-005**

Джъмпер; 3-пътен; изолиран; червен

[www.wago.com/2002-403/000-005](http://www.wago.com/2002-403/000-005)**Артикул №: 2002-405/000-005**

Джъмпер; 5-пътен; изолиран; червен

[www.wago.com/2002-405/000-005](http://www.wago.com/2002-405/000-005)**Артикул №: 2002-402/000-006**

Джъмпер; 2-пътен; изолиран; син

[www.wago.com/2002-402/000-006](http://www.wago.com/2002-402/000-006)**Артикул №: 2002-405/000-006**

Джъмпер; 5-пътен; изолиран; син

[www.wago.com/2002-405/000-006](http://www.wago.com/2002-405/000-006)**Артикул №: 2002-404**

Джъмпер; 4-пътен; изолиран; светло сив

[www.wago.com/2002-404](http://www.wago.com/2002-404)**Артикул №: 2002-406/000-006**

Джъмпер; 6-пътен; изолиран; син

[www.wago.com/2002-406/000-006](http://www.wago.com/2002-406/000-006)**Артикул №: 2002-406/000-005**

Джъмпер; 6-пътен; изолиран; червен

[www.wago.com/2002-406/000-005](http://www.wago.com/2002-406/000-005)**Артикул №: 2002-406/020-000**

Делта джъмпер; изолиран; светло сив

[www.wago.com/2002-406/020-000](http://www.wago.com/2002-406/020-000)**Артикул №: 2002-405**

Джъмпер; 5-пътен; изолиран; светло сив

[www.wago.com/2002-405](http://www.wago.com/2002-405)**Артикул №: 2002-407/000-005**

Джъмпер; 7-пътен; изолиран; червен

[www.wago.com/2002-407/000-005](http://www.wago.com/2002-407/000-005)**Артикул №: 2002-408**

Подлежи на промяна. Моля, обърнете внимание и на допълнителната документация на продукта!

ВАГО България ООД

Бизнес център Сердика

Бул."Акад. Иван Гешов" 2Е | Сграда 1, ет. 4, офис 417 | 1330 София

Тел.: +359 2 489 46 09 | Тел.: +359 2 489 46 10

Имейл: [sales.bg@wago.com](mailto:sales.bg@wago.com)

Имате ли въпроси относно нашите продукти?

Винаги ще се радваме да получим вашето обаждане на +359 2 489 46 09.



















Джъмпер; 8-пътен; изолиран; светло сив	<a href="http://www.wago.com/2002-408">www.wago.com/2002-408</a>
<b>Артикул №: 2002-408/000-006</b> Джъмпер; 8-пътен; изолиран; син	<a href="http://www.wago.com/2002-408/000-006">www.wago.com/2002-408/000-006</a>
<b>Артикул №: 2002-405/011-000</b> Джъмпер за свързване на звезда; 3-пътен; изолиран; светло сив	<a href="http://www.wago.com/2002-405/011-000">www.wago.com/2002-405/011-000</a>
<b>Артикул №: 2002-407/000-006</b> Джъмпер; 7-пътен; изолиран; син	<a href="http://www.wago.com/2002-407/000-006">www.wago.com/2002-407/000-006</a>
<b>Артикул №: 2002-408/000-005</b> Джъмпер; 8-пътен; изолиран; червен	<a href="http://www.wago.com/2002-408/000-005">www.wago.com/2002-408/000-005</a>
<b>Артикул №: 2002-407</b> Джъмпер; 7-пътен; изолиран; светло сив	<a href="http://www.wago.com/2002-407">www.wago.com/2002-407</a>
<b>Артикул №: 2002-406</b> Джъмпер; 6-пътен; изолиран; светло сив	<a href="http://www.wago.com/2002-406">www.wago.com/2002-406</a>
<b>Артикул №: 2002-410/000-005</b> Джъмпер; 10-пътен; изолиран; червен	<a href="http://www.wago.com/2002-410/000-005">www.wago.com/2002-410/000-005</a>
<b>Артикул №: 2002-410/000-006</b> Джъмпер; 10-пътен; изолиран; син	<a href="http://www.wago.com/2002-410/000-006">www.wago.com/2002-410/000-006</a>
<b>Артикул №: 2002-410</b> Джъмпер; 10-пътен; изолиран; светло сив	<a href="http://www.wago.com/2002-410">www.wago.com/2002-410</a>
<b>Артикул №: 2002-409/000-006</b> Джъмпер; 9-пътен; изолиран; син	<a href="http://www.wago.com/2002-409/000-006">www.wago.com/2002-409/000-006</a>
<b>Артикул №: 2002-409/000-005</b> Джъмпер; 9-пътен; изолиран; червен	<a href="http://www.wago.com/2002-409/000-005">www.wago.com/2002-409/000-005</a>
<b>Артикул №: 2002-409</b> Джъмпер; 9-пътен; изолиран; светло сив	<a href="http://www.wago.com/2002-409">www.wago.com/2002-409</a>
<b>Артикул №: 2002-423/000-006</b> Непрекъснат джъмпер; от 1 до 3; изолиран; син	<a href="http://www.wago.com/2002-423/000-006">www.wago.com/2002-423/000-006</a>
<b>Артикул №: 2002-423</b> Непрекъснат джъмпер; от 1 до 3; изолиран; светло сив	<a href="http://www.wago.com/2002-423">www.wago.com/2002-423</a>

Подлежи на промяна. Моля, обърнете внимание и на допълнителната документация на продукта!

ВАГО България ООД  
Бизнес център Сердика  
Бул."Акад. Иван Гешов" 2Е | Сграда 1, ет. 4, офис 417 | 1330 София  
Тел.: +359 2 489 46 09 | Тел.: +359 2 489 46 10  
Имейл: [sales.bg@wago.com](mailto:sales.bg@wago.com)













Имате ли въпроси относно нашите продукти?  
Винаги ще се радваме да получим вашето обаждане на +359 2 489 46 09.

	Артикул №: 2002-433 Джъмпер; от 1 до 3; изолиран; светло сив	<a href="http://www.wago.com/2002-433">www.wago.com/2002-433</a>
	Артикул №: 2002-434 Джъмпер; от 1 до 4; изолиран; светло сив	<a href="http://www.wago.com/2002-434">www.wago.com/2002-434</a>
	Артикул №: 2002-423/000-005 Непрекъснат джъмпер; от 1 до 3; изолиран; червен	<a href="http://www.wago.com/2002-423/000-005">www.wago.com/2002-423/000-005</a>
	Артикул №: 2002-435 Джъмпер; от 1 до 5; изолиран; светло сив	<a href="http://www.wago.com/2002-435">www.wago.com/2002-435</a>
	Артикул №: 2002-436 Джъмпер; от 1 до 6; изолиран; светло сив	<a href="http://www.wago.com/2002-436">www.wago.com/2002-436</a>
	Артикул №: 2002-437 Джъмпер; от 1 до 7; изолиран; светло сив	<a href="http://www.wago.com/2002-437">www.wago.com/2002-437</a>
	Артикул №: 2002-438 Джъмпер; от 1 до 8; изолиран; светло сив	<a href="http://www.wago.com/2002-438">www.wago.com/2002-438</a>
	Артикул №: 2002-439 Джъмпер; от 1 до 9; изолиран; светло сив	<a href="http://www.wago.com/2002-439">www.wago.com/2002-439</a>
	Артикул №: 2002-440 Джъмпер; от 1 до 10; изолиран; светло сив	<a href="http://www.wago.com/2002-440">www.wago.com/2002-440</a>
	Артикул №: 2002-472 Стъпаловиден джъмпер; 2-пътен; изолиран; светло сив	<a href="http://www.wago.com/2002-472">www.wago.com/2002-472</a>
	Артикул №: 2002-473 Стъпаловиден джъмпер; 3-пътен; изолиран; светло сив	<a href="http://www.wago.com/2002-473">www.wago.com/2002-473</a>
	Артикул №: 2002-475/011-000 Стъпаловиден джъмпер; 3-пътен; изолиран; светло сив	<a href="http://www.wago.com/2002-475/011-000">www.wago.com/2002-475/011-000</a>
	Артикул №: 2002-475 Стъпаловиден джъмпер; 5-пътен; изолиран; светло сив	<a href="http://www.wago.com/2002-475">www.wago.com/2002-475</a>
	Артикул №: 2002-476 Стъпаловиден джъмпер; 6-пътен; изолиран; светло сив	<a href="http://www.wago.com/2002-476">www.wago.com/2002-476</a>
	Артикул №: 2002-474 Стъпаловиден джъмпер; 4-пътен; изолиран; светло сив	<a href="http://www.wago.com/2002-474">www.wago.com/2002-474</a>
	Артикул №: 2002-477 Стъпаловиден джъмпер; 7-пътен; изолиран; светло сив	<a href="http://www.wago.com/2002-477">www.wago.com/2002-477</a>
	Артикул №: 2002-473/011-000 Стъпаловиден джъмпер; 2-пътен; от 1 до 3; изолиран; светло сив	<a href="http://www.wago.com/2002-473/011-000">www.wago.com/2002-473/011-000</a>

Подлежи на промяна. Моля, обърнете внимание и на допълнителната документация на продукта!

ВАГО България ООД  
Бизнес център Сердика  
Бул."Акад. Иван Гешов" 2Е | Сграда 1, ет. 4, офис 417 | 1330 София  
Тел.: +359 2 489 46 09 | Тел.: +359 2 489 46 10  
Имейл: [sales.bg@wago.com](mailto:sales.bg@wago.com)





Имате ли въпроси относно нашите продукти?  
Винаги ще се радваме да получим вашето обаждане на +359 2 489 46 09.

	<b>Артикул №: 2002-479</b> Стъпаловиден джъмпер; 9-пътен; изолиран; светло сив	<a href="http://www.wago.com/2002-479">www.wago.com/2002-479</a>
	<b>Артикул №: 2002-478</b> Стъпаловиден джъмпер; 8-пътен; изолиран; светло сив	<a href="http://www.wago.com/2002-478">www.wago.com/2002-478</a>
	<b>Артикул №: 2002-479/011-000</b> Стъпаловиден джъмпер; изолиран; светло сив	<a href="http://www.wago.com/2002-479/011-000">www.wago.com/2002-479/011-000</a>
	<b>Артикул №: 2002-480</b> Стъпаловиден джъмпер; 10-пътен; изолиран; светло сив	<a href="http://www.wago.com/2002-480">www.wago.com/2002-480</a>
	<b>Артикул №: 2002-477/011-000</b> Стъпаловиден джъмпер; изолиран; светло сив	<a href="http://www.wago.com/2002-477/011-000">www.wago.com/2002-477/011-000</a>
	<b>Артикул №: 2002-481/011-000</b> Стъпаловиден джъмпер; изолиран; светло сив	<a href="http://www.wago.com/2002-481/011-000">www.wago.com/2002-481/011-000</a>
	<b>Артикул №: 2002-481</b> Стъпаловиден джъмпер; 11-пътен; изолиран; светло сив	<a href="http://www.wago.com/2002-481">www.wago.com/2002-481</a>
	<b>Артикул №: 2002-482</b> Стъпаловиден джъмпер; 12-пътен; изолиран; светло сив	<a href="http://www.wago.com/2002-482">www.wago.com/2002-482</a>
	<b>Артикул №: 210-103</b> Мост за обединяване на проводници; изолиран; черен	<a href="http://www.wago.com/210-103">www.wago.com/210-103</a>
<b>Маркиращи аксесоари</b>		
Marking strip		
	<b>Артикул №: 2009-110</b> Маркиращи ленти; за Smart Printer; на ролка; неразтегателни; без печат; тип закрепване чрез закопчаване; бял	<a href="http://www.wago.com/2009-110">www.wago.com/2009-110</a>
Marker		
	<b>Артикул №: 2009-115/000-002</b> WMB-Inline; за Smart Printer; 1500 броя на ролка; разтегателни от 5 - 5.2 mm; без печат; тип закрепване чрез закопчаване; жълт	<a href="http://www.wago.com/2009-115/000-002">www.wago.com/2009-115/000-002</a>
	<b>Артикул №: 2009-115/000-007</b> WMB-Inline; за Smart Printer; 1500 броя на ролка; разтегателни от 5 - 5.2 mm; без печат; тип закрепване чрез закопчаване; сив	<a href="http://www.wago.com/2009-115/000-007">www.wago.com/2009-115/000-007</a>
	<b>Артикул №: 2009-115/000-017</b> WMB-Inline; за Smart Printer; 1500 броя на ролка; разтегателни от 5 - 5.2 mm; без печат; тип закрепване чрез закопчаване; светло зелен	<a href="http://www.wago.com/2009-115/000-017">www.wago.com/2009-115/000-017</a>
	<b>Артикул №: 2009-115/000-023</b> WMB-Inline; за Smart Printer; 1500 броя на ролка; разтегателни от 5 - 5.2 mm; без печат; тип закрепване чрез закопчаване; зелен	<a href="http://www.wago.com/2009-115/000-023">www.wago.com/2009-115/000-023</a>

Подлежи на промяна. Моля, обърнете внимание и на допълнителната документация на продукта!

ВАГО България ООД  
Бизнес център Сердика  
Бул."Акад. Иван Гешов" 2Е | Сграда 1, ет. 4, офис 417 | 1330 София  
Тел.: +359 2 489 46 09 | Тел.: +359 2 489 46 10  
Имейл: [sales.bg@wago.com](mailto:sales.bg@wago.com)

Имате ли въпроси относно нашите продукти?  
Винаги ще се радваме да получим вашето обаждане на +359 2 489 46 09.

	<b>Артикул №: 2009-115/000-024</b> WMB-Inline; за Smart Printer; 1500 броя на ролка; разтегателни от 5 - 5.2 mm; без печат; тип закрепване чрез закопчаване; виолетов	<a href="http://www.wago.com/2009-115/000-024">www.wago.com/2009-115/000-024</a>
	<b>Артикул №: 2009-145/000-006</b> Mini-WSB Inline; за Smart Printer; 1700 броя на ролка; разтегателни от 5 - 5.2 mm; без печат; тип закрепване чрез закопчаване; син	<a href="http://www.wago.com/2009-145/000-006">www.wago.com/2009-145/000-006</a>
	<b>Артикул №: 2009-145</b> Mini-WSB Inline; за Smart Printer; 1700 броя на ролка; разтегателни от 5 - 5.2 mm; без печат; тип закрепване чрез закопчаване; бял	<a href="http://www.wago.com/2009-145">www.wago.com/2009-145</a>
	<b>Артикул №: 2009-145/000-002</b> Mini-WSB Inline; за Smart Printer; 1700 броя на ролка; разтегателни от 5 - 5.2 mm; без печат; тип закрепване чрез закопчаване; жълт	<a href="http://www.wago.com/2009-145/000-002">www.wago.com/2009-145/000-002</a>
	<b>Артикул №: 2009-145/000-007</b> Mini-WSB Inline; за Smart Printer; 1700 броя на ролка; разтегателни от 5 - 5.2 mm; без печат; тип закрепване чрез закопчаване; сив	<a href="http://www.wago.com/2009-145/000-007">www.wago.com/2009-145/000-007</a>
	<b>Артикул №: 2009-145/000-005</b> Mini-WSB Inline; за Smart Printer; 1700 броя на ролка; разтегателни от 5 - 5.2 mm; без печат; тип закрепване чрез закопчаване; червен	<a href="http://www.wago.com/2009-145/000-005">www.wago.com/2009-145/000-005</a>
	<b>Артикул №: 2009-145/000-012</b> Mini-WSB Inline; за Smart Printer; 1700 броя на ролка; разтегателни от 5 - 5.2 mm; без печат; тип закрепване чрез закопчаване; оранжев	<a href="http://www.wago.com/2009-145/000-012">www.wago.com/2009-145/000-012</a>
	<b>Артикул №: 2009-145/000-023</b> Mini-WSB Inline; за Smart Printer; 1700 броя на ролка; разтегателни от 5 - 5.2 mm; без печат; тип закрепване чрез закопчаване; зелен	<a href="http://www.wago.com/2009-145/000-023">www.wago.com/2009-145/000-023</a>
	<b>Артикул №: 2009-145/000-024</b> Mini-WSB Inline; за Smart Printer; 1700 броя на ролка; разтегателни от 5 - 5.2 mm; без печат; тип закрепване чрез закопчаване; виолетов	<a href="http://www.wago.com/2009-145/000-024">www.wago.com/2009-145/000-024</a>
	<b>Артикул №: 2009-115</b> WMB-Inline; за Smart Printer; 1500 броя на ролка; разтегателни от 5 - 5.2 mm; без печат; тип закрепване чрез закопчаване; бял	<a href="http://www.wago.com/2009-115">www.wago.com/2009-115</a>
	<b>Артикул №: 248-501/000-006</b> Маркировъчна карта Mini-WSB; като карта; неразтегателни; без печат; тип закрепване чрез закопчаване; син	<a href="http://www.wago.com/248-501/000-006">www.wago.com/248-501/000-006</a>
	<b>Артикул №: 248-501/000-007</b> Маркировъчна карта Mini-WSB; като карта; неразтегателни; без печат; тип закрепване чрез закопчаване; сив	<a href="http://www.wago.com/248-501/000-007">www.wago.com/248-501/000-007</a>
	<b>Артикул №: 248-501/000-002</b> Маркировъчна карта Mini-WSB; като карта; неразтегателни; без печат; тип закрепване чрез закопчаване; жълт	<a href="http://www.wago.com/248-501/000-002">www.wago.com/248-501/000-002</a>

Подлежи на промяна. Моля, обърнете внимание и на допълнителната документация на продукта!

ВАГО България ООД  
Бизнес център Сердика  
Бул."Акад. Иван Гешов" 2Е | Сграда 1, ет. 4, офис 417 | 1330 София  
Тел.: +359 2 489 46 09 | Тел.: +359 2 489 46 10  
Имейл: [sales.bg@wago.com](mailto:sales.bg@wago.com)

Имате ли въпроси относно нашите продукти?  
Винаги ще се радваме да получим вашето обаждане на +359 2 489 46 09.

**Артикул №: 248-501/000-012**

Маркировъчна карта Mini-WSB; като карта; неразтегателни; без печат; тип закрепване чрез закопчаване; оранжев

[www.wago.com/248-501/000-012](http://www.wago.com/248-501/000-012)

**Артикул №: 248-501**

Маркировъчна карта Mini-WSB; като карта; неразтегателни; без печат; тип закрепване чрез закопчаване; бял

[www.wago.com/248-501](http://www.wago.com/248-501)

**Артикул №: 248-501/000-017**

Маркировъчна карта Mini-WSB; като карта; неразтегателни; без печат; тип закрепване чрез закопчаване; светло зелен

[www.wago.com/248-501/000-017](http://www.wago.com/248-501/000-017)

**Артикул №: 248-501/000-005**

Маркировъчна карта Mini-WSB; като карта; неразтегателни; без печат; тип закрепване чрез закопчаване; червен

[www.wago.com/248-501/000-005](http://www.wago.com/248-501/000-005)

**Артикул №: 248-501/000-024**

Маркировъчна карта Mini-WSB; като карта; неразтегателни; без печат; тип закрепване чрез закопчаване; виолетов

[www.wago.com/248-501/000-024](http://www.wago.com/248-501/000-024)

**Артикул №: 248-501/000-023**

Маркировъчна карта Mini-WSB; като карта; неразтегателни; без печат; тип закрепване чрез закопчаване; зелен

[www.wago.com/248-501/000-023](http://www.wago.com/248-501/000-023)

**Артикул №: 793-501**

Маркировъчна карта WMB; като карта; неразтегателни; без печат; тип закрепване чрез закопчаване; бял

[www.wago.com/793-501](http://www.wago.com/793-501)

**Монтажна шина**

## Mounting accessories

**Артикул №: 210-197**

Стоманена носеща шина; 35 x 15 mm; 1,5 mm дебелина; дължина 2 m; с прорези; подобно на EN 60715; сребрист

[www.wago.com/210-197](http://www.wago.com/210-197)

**Артикул №: 210-198**

Медна носеща шина; 35 x 15 mm; 2,3 mm дебелина; дължина 2 m; без прорези; съгласно EN 60715; цвят мед

[www.wago.com/210-198](http://www.wago.com/210-198)

**Артикул №: 210-504**

Стоманена носеща шина; 35 x 7,5 mm; 1 mm дебелина; дължина 2 m; с прорези; поцинкован; съгласно EN 60715; сребрист

[www.wago.com/210-504](http://www.wago.com/210-504)

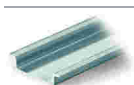
**Артикул №: 210-505**

Стоманена носеща шина; 35 x 7,5 mm; 1 mm дебелина; дължина 2 m; без прорези; поцинкован; съгласно EN 60715; сребрист

[www.wago.com/210-505](http://www.wago.com/210-505)

**Артикул №: 210-506**

Стоманена носеща шина; 35 x 15 mm; 1,5 mm дебелина; дължина 2 m; без прорези; поцинкован; подобно на EN 60715; сребрист

[www.wago.com/210-506](http://www.wago.com/210-506)

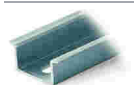
**Артикул №: 210-508**

Стоманена носеща шина; 35 x 15 mm; 1,5 mm дебелина; дължина 2 m; с прорези; поцинкован; подобно на EN 60715; сребрист

[www.wago.com/210-508](http://www.wago.com/210-508)

Подлежи на промяна. Моля, обърнете внимание и на допълнителната документация на продукта!

ВАГО България ООД

Бизнес център Сердика







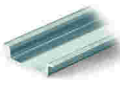

Бул."Акад. Иван Гешов" 2Е | Сграда 1, ет. 4, офис 417 | 1330 София

Тел.: +359 2 489 46 09 | Тел.: +359 2 489 46 10

Имейл: [sales.bg@wago.com](mailto:sales.bg@wago.com)

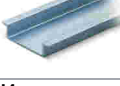
Имате ли въпроси относно нашите продукти?

Винаги ще се радваме да получим вашето обаждане на +359 2 489 46 09.

	<b>Артикул №: 210-113</b> Стоманена носеща шина; 35 x 7,5 mm; 1 mm дебелина; дължина 2 m; без прорези; съгласно EN 60715; сребрист	<a href="http://www.wago.com/210-113">www.wago.com/210-113</a>
	<b>Артикул №: 210-118</b> Стоманена носеща шина; 35 x 15 mm; 2,3 mm дебелина; дължина 2 m; без прорези; съгласно EN 60715; сребрист	<a href="http://www.wago.com/210-118">www.wago.com/210-118</a>
	<b>Артикул №: 210-112</b> Стоманена носеща шина; 35 x 7,5 mm; 1 mm дебелина; дължина 2 m; с прорези; съгласно EN 60715; "Ширина на отвора 25 mm; сребрист	<a href="http://www.wago.com/210-112">www.wago.com/210-112</a>
	<b>Артикул №: 210-114</b> Стоманена носеща шина; 35 x 15 mm; 1,5 mm дебелина; дължина 2 m; без прорези; подобно на EN 60715; сребрист	<a href="http://www.wago.com/210-114">www.wago.com/210-114</a>
	<b>Артикул №: 210-115</b> Стоманена носеща шина; 35 x 7,5 mm; 1 mm дебелина; дължина 2 m; с прорези; съгласно EN 60715; "Ширина на отвора 18 mm; сребрист	<a href="http://www.wago.com/210-115">www.wago.com/210-115</a>
	<b>Артикул №: 210-196</b> Алуминиева носеща шина; 35 x 8,2 mm; 1,6 mm дебелина; дължина 2 m; без прорези; подобно на EN 60715; сребрист	<a href="http://www.wago.com/210-196">www.wago.com/210-196</a>
<b>Инструмент</b>		
Operating tool		
	<b>Артикул №: 210-658</b> Работен инструмент; Нож: 3.5 x 0.5 mm; с частично изолирана дръжка; ъглов; къс; многоцветен	<a href="http://www.wago.com/210-658">www.wago.com/210-658</a>
	<b>Артикул №: 210-720</b> Работен инструмент; Нож: 3.5 x 0.5 mm; с частично изолирана дръжка; многоцветен	<a href="http://www.wago.com/210-720">www.wago.com/210-720</a>
<b>Крайна капачка</b>		
End plate		
	<b>Артикул №: 209-191</b> Сепаратор за Ex e/Ex i приложения; 3 mm дебелина; 120 mm ширина; оранжев	<a href="http://www.wago.com/209-191">www.wago.com/209-191</a>

**Изтегляния****Documentation****Bid Text**

2002-1761 X81 - Datei	Apr 24, 2019	xml 4,0 kB	Изтегляне
2002-1761 docx - Datei	Apr 23, 2019	docx 15,9 kB	Изтегляне

**Additional Information**

Technical Section Technical explanations		pdf 2,2 MB	Изтегляне
---	--	---------------	-----------

Подлежи на промяна. Моля, обърнете внимание и на допълнителната документация на продукта!

ВАГО България ООД  
Бизнес център Сердика  
Бул."Акад. Иван Гешов" 2Е | Сграда 1, ет. 4, офис 417 | 1330 София  
Тел.: +359 2 489 46 09 | Тел.: +359 2 489 46 10  
Имейл: [sales.bg@wago.com](mailto:sales.bg@wago.com)

Имате ли въпроси относно нашите продукти?  
Винаги ще се радваме да получим вашето обаждане на +359 2 489 46 09.

## CAD/CAE-Data

### CAD data

2D/3D Models 2002-1761	<a href="#">URL</a>	<a href="#">Изтегляне</a>
------------------------	---------------------	---------------------------

### CAE data

EPLAN Data Portal 2002-1761	<a href="#">URL</a>	<a href="#">Изтегляне</a>
-----------------------------	---------------------	---------------------------

ZUKEN Portal 2002-1761	<a href="#">URL</a>	<a href="#">Изтегляне</a>
------------------------	---------------------	---------------------------

WSCAD Universe 2002-1761	<a href="#">URL</a>	<a href="#">Изтегляне</a>
--------------------------	---------------------	---------------------------

## Environmental Product Compliance

### Compliance Search

Environmental Product Compliance 2002-1761	<a href="#">URL</a>	<a href="#">Изтегляне</a>
--	---------------------	---------------------------

3-conductor carrier terminal block; for DIN-rail 35 x 15 and 35 x 7.5; 2.5 mm<sup>2</sup>; Push-in CAGE CLAMP®; 2,50 mm<sup>2</sup>; gray

## Бележки за инсталиране

### Conductor termination

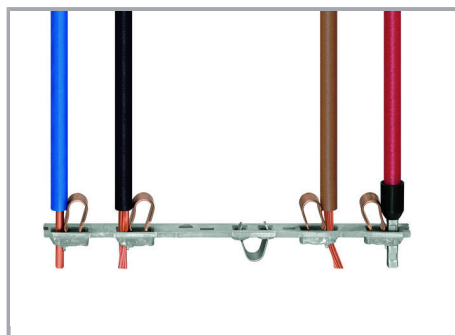

All conductor types at a glance

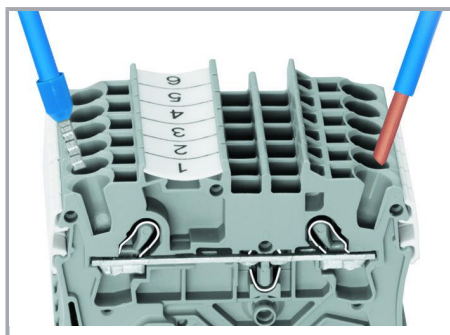

Push-in termination of solid and ferruled conductors

Подлежи на промяна. Моля, обърнете внимание и на допълнителната документация на продукта!

ВАГО България ООД  
Бизнес център Сердика  
Бул."Акад. Иван Гешов" 2Е | Сграда 1, ет. 4, офис 417 | 1330 София  
Тел.: +359 2 489 46 09 | Тел.: +359 2 489 46 10  
Имейл: [sales.bg@wago.com](mailto:sales.bg@wago.com)

Имате ли въпроси относно нашите продукти?  
Винаги ще се радваме да получим вашето обаждане на +359 2 489 46 09.

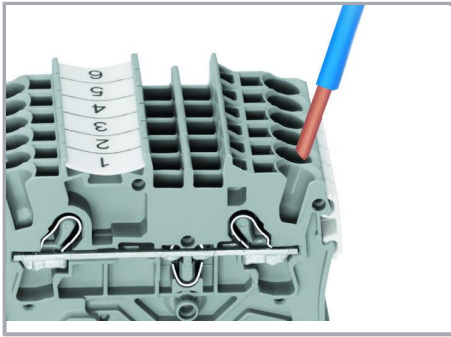

**Inserting a conductor via push-in termination:**

Solid conductors with cross-sections from either one size above, or up to two sizes below, the rated cross-section can be simply pushed in – no tools needed.



**Inserting a conductor via operating tool:**

Connecting fine-stranded conductors without ferrules, or small cross-sectional conductors that cannot be pushed in, is performed similarly to the original CAGE CLAMP® – just use an operating tool.

**Advantage:**

To open the clamp, the operating tool is inserted vertically. The conductor entry is less than 15 degrees for easier wiring.



**Conductor termination – insulation stop**

**Commoning**

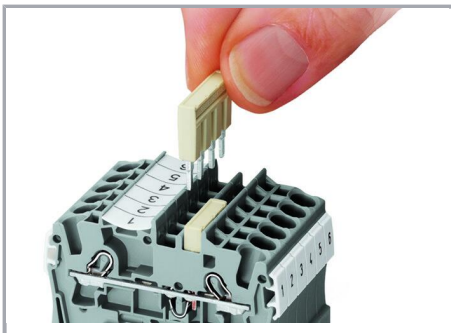

Insert push-in type jumper bar and push down until it hits backstop..

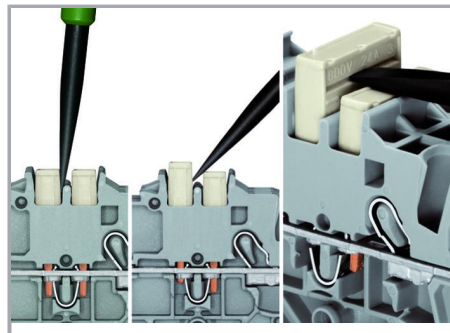

**Removing a push-in type jumper bar:**

Insert the operating tool between the jumper and partition wall of the dual jumper slots, then lift up the jumper.

Place the operating tool in the center of jumpers for up to five contacts (see above), or alternately on both sides for jumpers with more than five contacts.

**Commoning**

Подлежи на промяна. Моля, обърнете внимание и на допълнителната документация на продукта!



Orient the staggered jumpers' red stripes on the inside.

Insert the staggered jumper and push down until it hits the backstop.

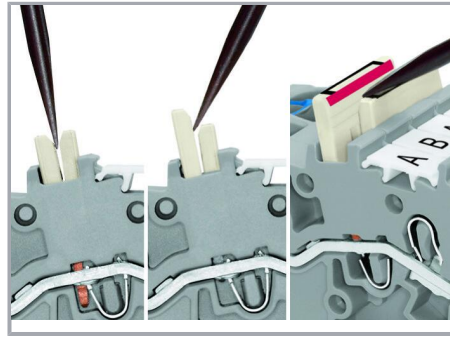

**Removing a staggered jumper:**

Insert the operating tool between the staggered jumpers, then lift up the jumper.

### Commoning



Continuous jumpers (2002 Series) readily connect an endless number of terminal blocks to each other via single jumper slot. Use the second jumper slot for additional commoning or testing.

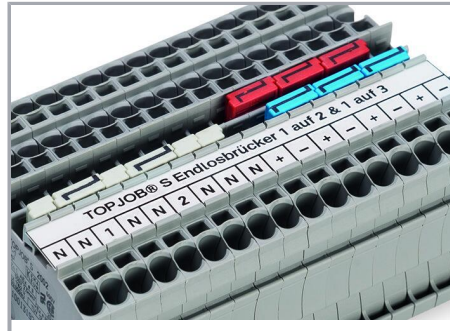

The 1-to-3 adjacent jumper for continuous commoning enables every other terminal block to be commoned. For example, positive and negative potentials can be accommodated alongside each other.

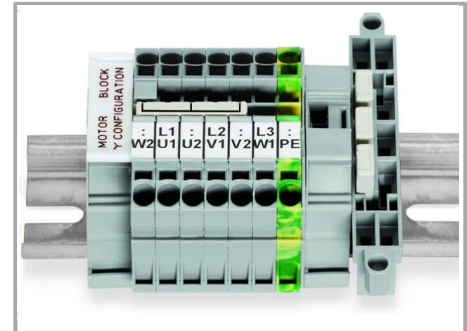

This star point jumper has been specially developed to create a "star point" and is used on motor terminal boards equipped with TOPJOB® S Rail-Mount Terminal Blocks.

Подлежи на промяна. Моля, обърнете внимание и на допълнителната документация на продукта!

ВАГО България ООД  
Бизнес център Сердика  
Бул."Акад. Иван Гешов" 2Е | Сграда 1, ет. 4, офис 417 | 1330 София  
Тел.: +359 2 489 46 09 | Тел.: +359 2 489 46 10  
Имейл: [sales.bg@wago.com](mailto:sales.bg@wago.com)

Имате ли въпроси относно нашите продукти?  
Винаги ще се радваме да получим вашето обаждане на +359 2 489 46 09.

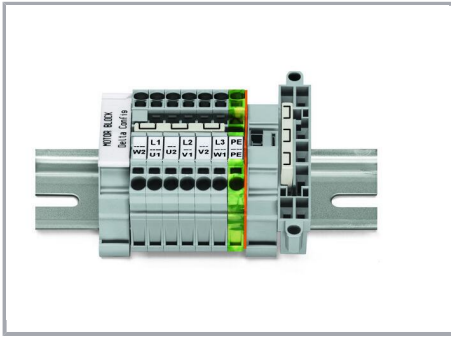

This delta jumper has been specially developed to create a delta configuration and is used on motor terminal boards equipped with TOPJOB® S rail-mount terminal blocks.

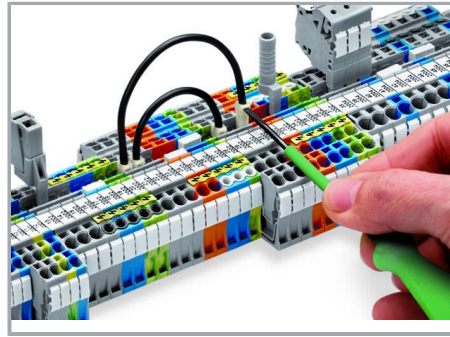

Push down the wire jumper until fully inserted. Lift the jumper with an operating tool for rewiring.



Carrier terminal block (2002-1661) with disconnect plug (2002-401) in operating position



Carrier terminal block (2002-1661) with disconnect plug (2002-401) in parked position

### Marking



Snapping WMB Inline markers into marker slots.



### Семейство продукти

Подлежи на промяна. Моля, обърнете внимание и на допълнителната документация на продукта!

ВАГО България ООД  
Бизнес център Сердика  
Бул."Акад. Иван Гешов" 2Е | Сграда 1, ет. 4, офис 417 | 1330 София  
Тел.: +359 2 489 46 09 | Тел.: +359 2 489 46 10  
Имейл: [sales.bg@wago.com](mailto:sales.bg@wago.com)

Имате ли въпроси относно нашите продукти?  
Винаги ще се радваме да получим вашето обаждане на +359 2 489 46 09.



#### TOPJOB® S

TOPJOB® S: In various industrial applications and modern building installations, WAGO's wide and versatile range of rail-mount terminal blocks provides more than just reliable electrical connections.

Показване на всички продукти от семейството.

Подлежи на промяна. Моля, обърнете внимание и на допълнителната документация на продукта!

ВАГО България ООД  
Бизнес център Сердика  
Бул."Акад. Иван Гешов" 2Е | Сграда 1, ет. 4, офис 417 | 1330 София  
Тел.: +359 2 489 46 09 | Тел.: +359 2 489 46 10  
Имейл: [sales.bg@wago.com](mailto:sales.bg@wago.com)

Имате ли въпроси относно нашите продукти?  
Винаги ще се радваме да получим вашето обаждане на +359 2 489 46 09.